

Portes secondaires

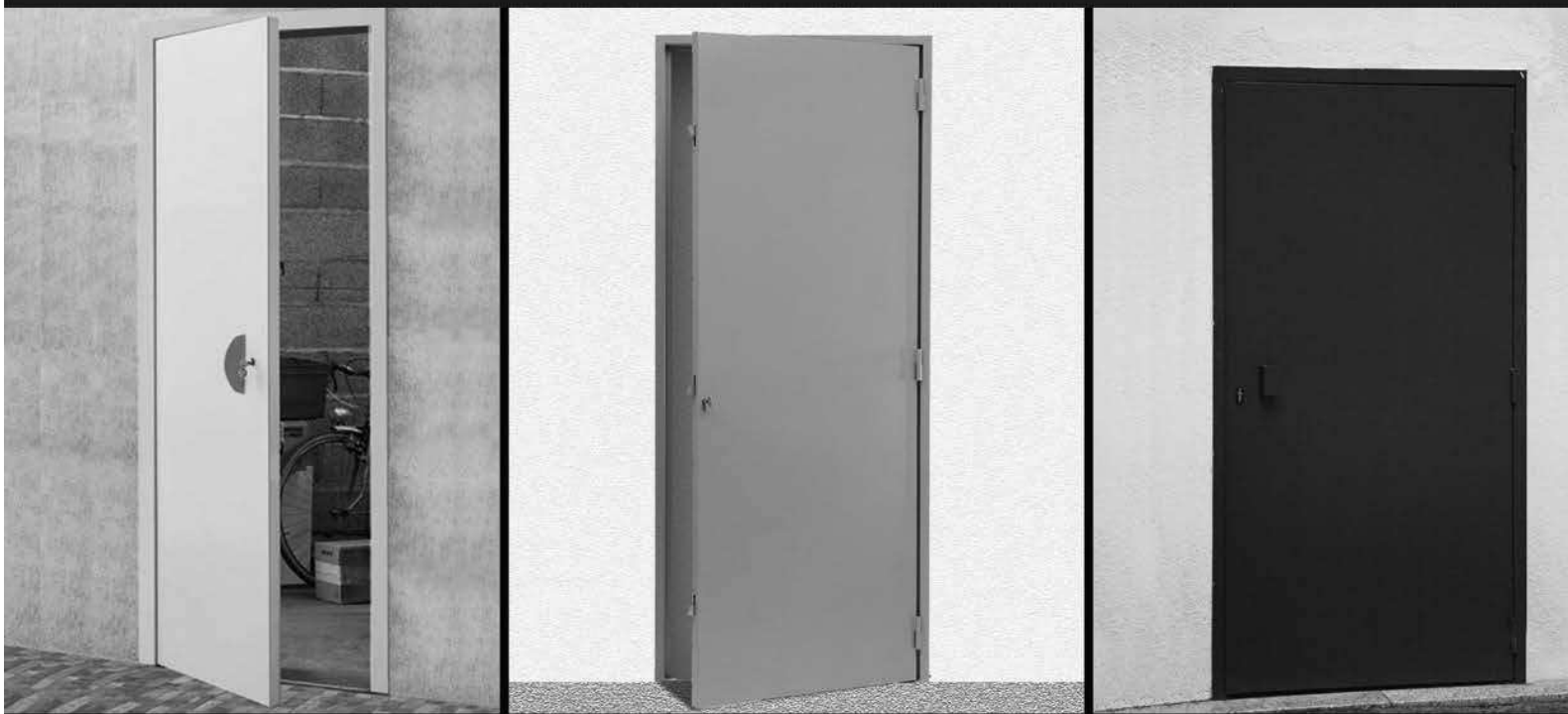

DESCRIPTIF DE BASE

Bloc-porte tôle double-face soudé modèle "Parking" de chez CIBOX, ouvrant en acier EZ 15/10°, dormant en acier EZ 20/10° avec réservation pour système d'ouverture (lecteur vigik...), 3 omégas de renfort intérieur, 1 ventouse 300 daN, ferrage sur 3 paumelles de 120 mm, poignée aileron soudée extérieure, push-bar 1 point intérieur (uniquement pour une ouverture vers l'extérieur sinon opter pour un bouton de sortie), ferme-porte en applique à glissière force 4, seuil fer plat 40x5 mm en acier inoxydable, butée sur équerre galvanisée, finition thermolaquée par poudre polyester avec 16 teintes RAL au choix selon nuancier Cibox.

VARIANTE : bloc-porte tôle double-face collé avec remplissage nid d'abeille et poignée vissée en extérieur.

OPTIONS : porte tout inox (que sur variante collée), 1 ventouse 300 daN supplémentaire, bouton de sortie NO.NF. sonore et lumineux en lieu et place du push bar, ventilation basse (trous oblongs) que sur porte inox, seuil inox, serrure, autre couleur RAL.

Dimensions standards pour une pose en tunnel :

= 1220 x 2193 mm hors tout

= 1000 x 2096 mm de passage libre (modèle avec ferme-porte en applique à glissière)

Autres dimensions et configurations de pose possibles, nous consulter.

Détail des dimensions pour une pose en tunnel

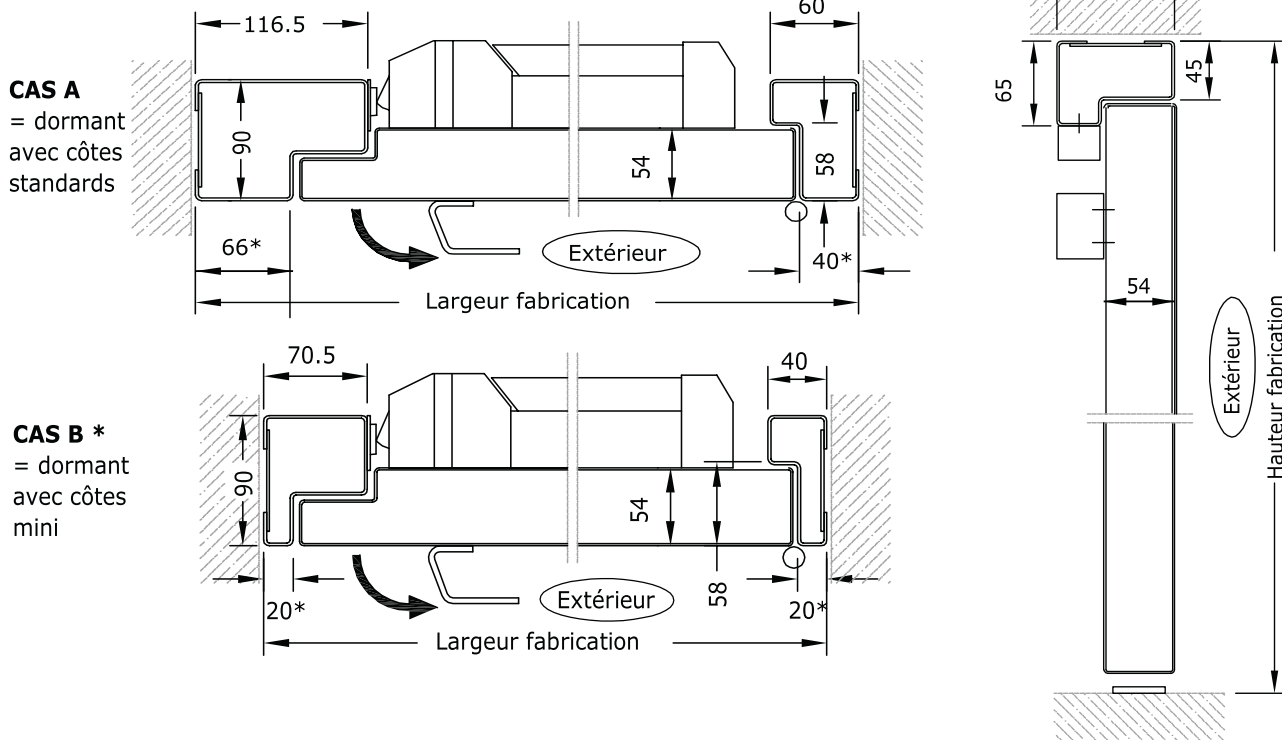

Passage libre (PL) standard avec ouverture à 90° sans push-bar :

Largeur PL = Largeur fabrication - 220 (CAS A)

Largeur PL = Largeur fabrication - 154 (CAS B)

Largeur PL = Largeur fabrication - 135 (si serrure)

Hauteur PL = Hauteur fabrication - 70 (sans glissière)

Hauteur PL = Hauteur fabrication - 97 (avec glissière)

* Dans le cas d'une ouverture maçonnée trop étroite, possibilité de réduire les montants côté ventouse et côté pivot : section standard du dormant à 66 et 40 mm, section mini à 20 mm de chaque côté. **Si section à 20 mm, il n'est pas possible d'installer un cylindre européen ou un lecteur dans le montant côté ventouses.**

DESCRIPTIF DE BASE - MODELE DORMANT EN Z

Porte secondaire modèle "TradicaVe" de chez CIBOX simple face en acier électrozingué 15/10e (ouvrant et dormant) avec 3 omégas de renfort, dormant en Z, serrure 1 point, ferrage sur 3 paumelles de 120 mm, seuil tôle pli écrasé, poignée extérieure vissée, finition thermolaquée par poudre polyester avec 16 teintes RAL selon nuancier Cibox.

OPTIONS POSSIBLES

- Ouvrant et dormant EZ 20/10e
- Ouvrant double face sans ou avec remplissage vermiculite
- Ferme-porte en applique bras compas force 3
- Serrure 3 points
- Plat de battue acier soudé 30x4 côté serrure (voir faisabilité selon configuration de pose)
- Poignée pavé soudée à l'extérieur ou béquilles
- Paumelle supplémentaire
- Ventilation basse (perforations trous oblongs) sur porte intérieure uniquement
- Autre teinte RAL sur demande

CAS A - Dormant en Z en applique extérieur - p. tirante

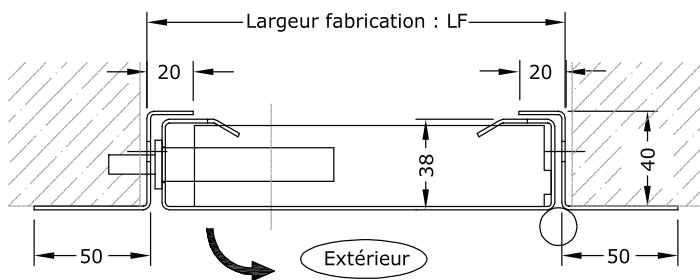

CAS B - Dormant en Z en applique intérieur - p. poussante

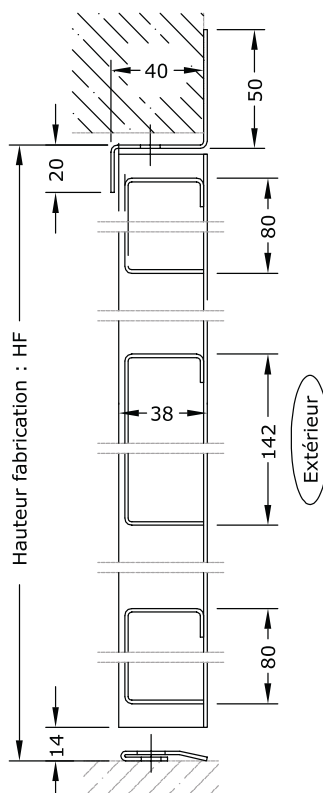
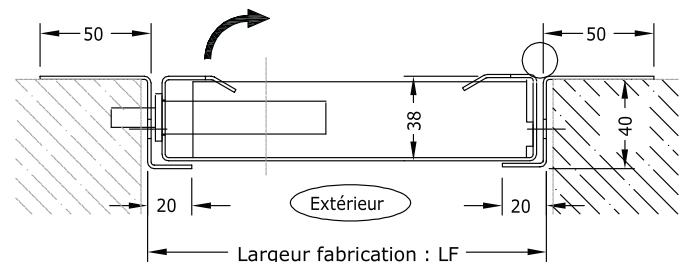

Porte métallique sur paumelles accès caves & parties communes

Passage libre à ouverture à 90° :
= largeur de fabrication - 69 mm
= hauteur de fabrication - 25 mm

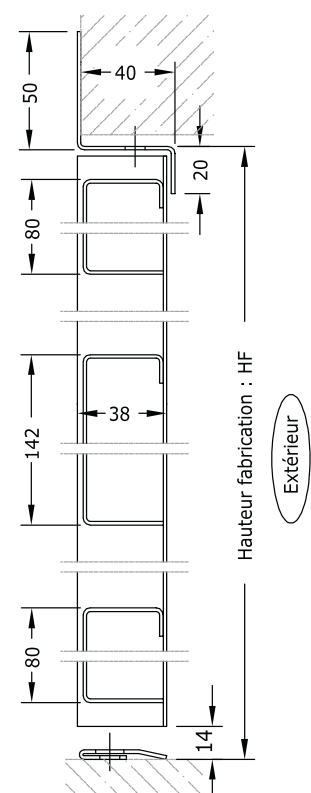

DESCRIPTIF DE BASE - MODELE DORMANT EPAISSEUR 58

Porte secondaire modèle "TradicaVe" de chez CIBOX simple face en acier électrozingué 15/10e (ouvrant et dormant) avec 3 omégas de renfort, dormant épaisseur 58 mm, serrure 1 point, ferrage sur 3 paumelles de 120 mm, seuil tôle pli écrasé, poignée extérieure vissée, finition thermolaquée par poudre polyester avec 16 teintes RAL selon nuancier Cibox.

OPTIONS POSSIBLES

- Ouvrant et dormant EZ 20/10e
- Ouvrant double face sans ou avec remplissage vermiculite
- Ferme-porte en applique bras compas force 3
- Serrure 3 points
- Plat de battue acier soudé 30x4 côté serrure (voir faisabilité selon configuration de pose)
- Poignée pavé soudée à l'extérieur ou béquilles
- Paumelle supplémentaire
- Ventilation basse (perforations trous oblongs) sur porte intérieure uniquement
- Autre teinte RAL sur demande

CAS C : dormant ep. 58 pose en applique EXT - p. tirante

Passage libre à ouverture 90° :
LF - 69 / HF - 25

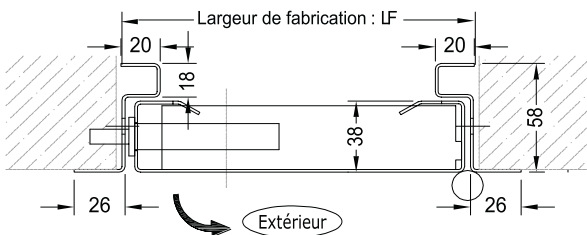

CAS D : dormant ep. 58 pose en applique EXT - p. poussante

Passage libre à ouverture 90° :
LF - 105 / HF - 42

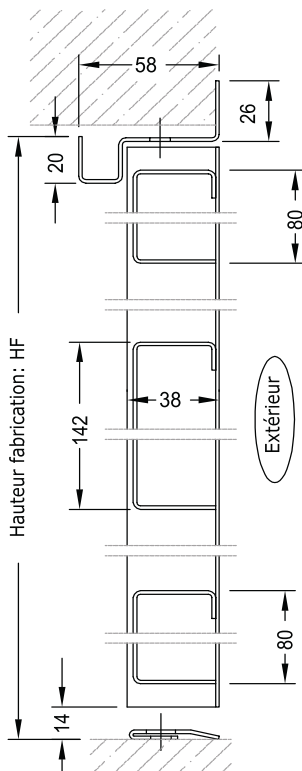
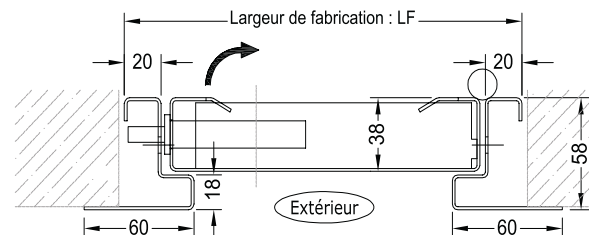

Porte métallique sur paumelles
accès caves & parties communes

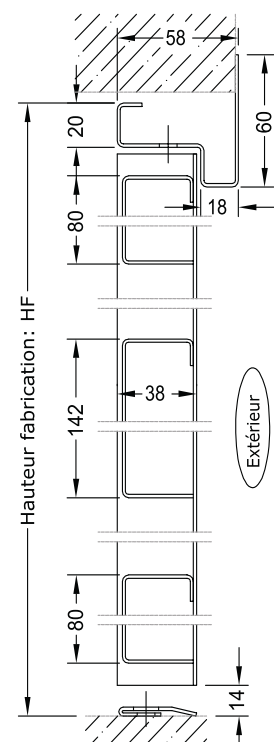

DESCRIPTIF DE BASE - MODELE DORMANT EPAISSEUR 58

Porte secondaire modèle "TradicaVe" de chez CIBOX simple face en acier électrozingué 15/10e (ouvrant et dormant) avec 3 omégas de renfort, dormant épaisseur 58 mm, serrure 1 point, ferrage sur 3 paumelles de 120 mm, seuil tôle pli écrasé, poignée extérieure vissée, finition thermolaquée par poudre polyester avec 16 teintes RAL selon nuancier Cibox.

OPTIONS POSSIBLES

- Ouvrant et dormant EZ 20/10e
- Ouvrant double face sans ou avec remplissage vermiculite
- Ferme-porte en applique bras compas force 3
- Serrure 3 points
- Plat de battue acier soudé 30x4 côté serrure (voir faisabilité selon configuration de pose)
- Poignée pavé soudée à l'extérieur ou béquilles
- Paumelle supplémentaire
- Ventilation basse (perforations trous oblongs) sur porte intérieure uniquement
- Autre teinte RAL sur demande

CAS E : dormant ep. 58 pose en applique INT - p. tirante

Passage libre à ouverture 90° :
LF - 105 / HF - 42

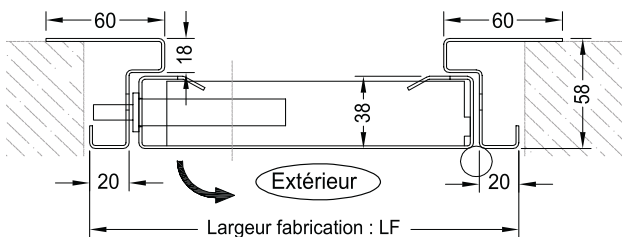

CAS F : dormant ep. 58 pose en applique INT - p. poussante

Passage libre à ouverture 90° :
LF - 69 / HF - 25

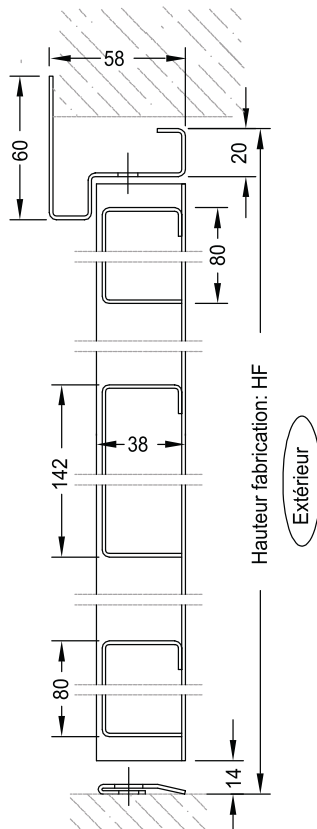
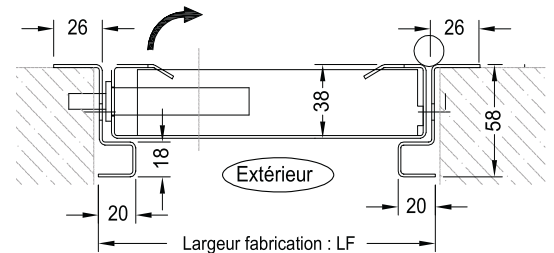

Porte métallique sur paumelles
accès caves & parties communes

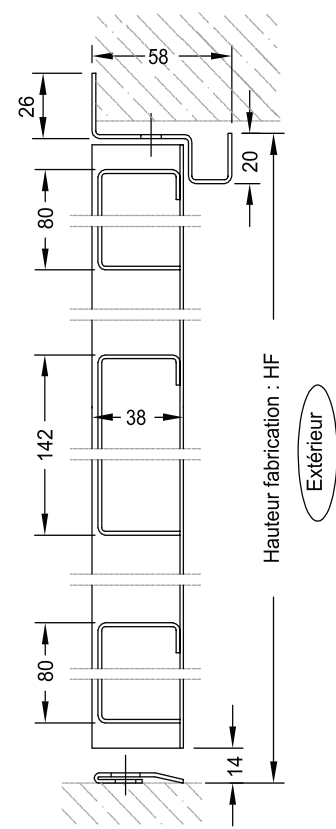

DESCRIPTIF DE BASE - MODELE DORMANT EPAISSEUR 58

Porte secondaire modèle "TradicaVe" de chez CIBOX simple face en acier électrozingué 15/10e (ouvrant et dormant) avec 3 omégas de renfort, dormant épaisseur 58 mm, serrure 1 point, ferrage sur 3 paumelles de 120 mm, seuil tôle pli écrasé, poignée extérieure vissée, finition thermolaquée par poudre polyester avec 16 teintes RAL selon nuancier Cibox.

OPTIONS POSSIBLES

- Ouvrant et dormant EZ 20/10e
- Ouvrant double face sans ou avec remplissage vermiculite
- Ferme-porte en applique bras compas force 3
- Serrure 3 points
- Plat de battue acier soudé 30x4 côté serrure (voir faisabilité selon configuration de pose)
- Poignée pavé soudée à l'extérieur ou béquilles
- Paumelle supplémentaire
- Ventilation basse (perforations trous oblongs) sur porte intérieure uniquement
- Autre teinte RAL sur demande

CAS G : dormant ep. 58 pose en tableau - p. tirante

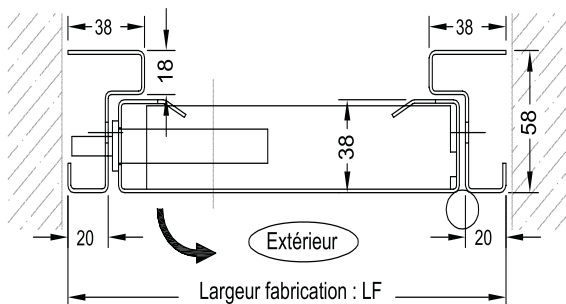

CAS H : dormant ep. 58 pose en tableau - p. poussante

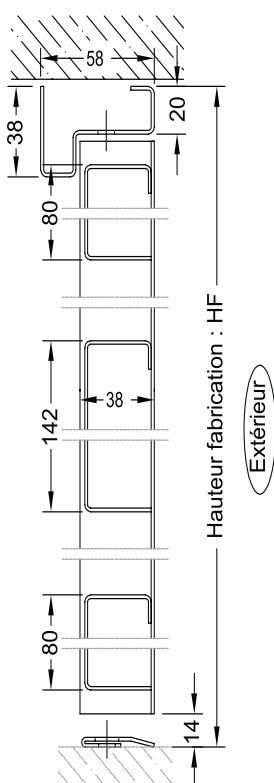
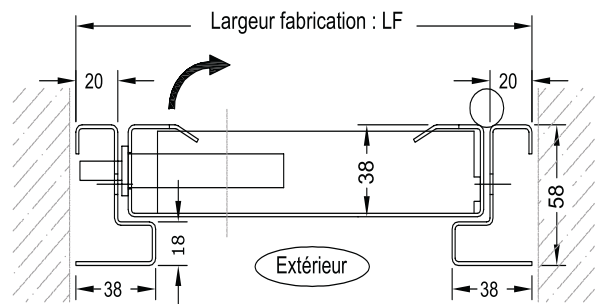

Porte métallique sur paumelles accès caves & parties communes

Passage libre à ouverture à 90° :
= largeur de fabrication - 105 mm
= hauteur de fabrication - 42 mm

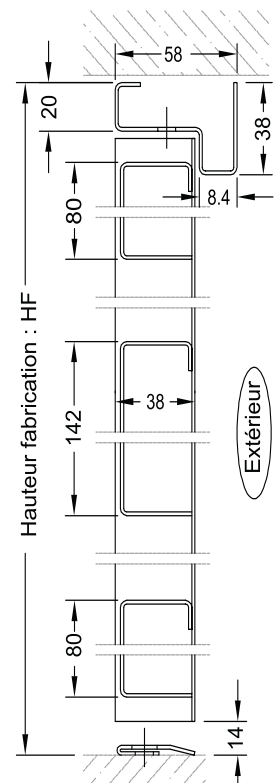

DESCRIPTIF DE BASE - MODELE DORMANT EN Z

Porte de cave modèle "Sécuricave" de chez CIBOX simple face en acier électrozingué 15/10e (ouvrant et dormant) avec 3 omégas de renfort, dormant en Z, serrure 1 point, ferrage sur pivot, seuil tôle pli écrasé, poignée extérieure à visser, finition thermolaquée par poudre polyester avec 16 teintes RAL au choix selon nuancier Cibox.

OPTIONS POSSIBLES

- Ouvrant et dormant EZ 20/10e
- Ferme-porte en applique bras compas force 3
- Serrure 3 points
- Plat de battue acier soudé 30x4 côté serrure (voir faisabilité selon configuration de pose)
- **Mécanisme de verrouillage 2 ou 3 points breveté disponible si pose de type "cas A"**
- Poignée pavé soudée à l'extérieur ou béquilles
- Ventilation basse (perforations trous oblong sur porte intérieure uniquement)
- Autre teinte RAL sur demande

**Système
breveté**

CAS I : dormant Z en applique extérieur p. tirante

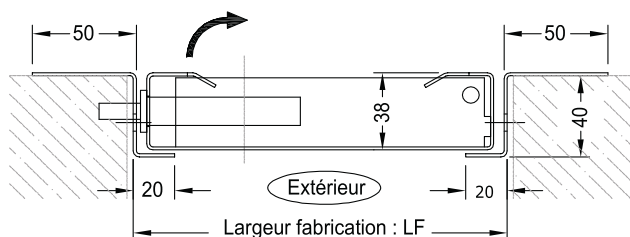

CAS J : dormant Z en applique intérieur p. poussante

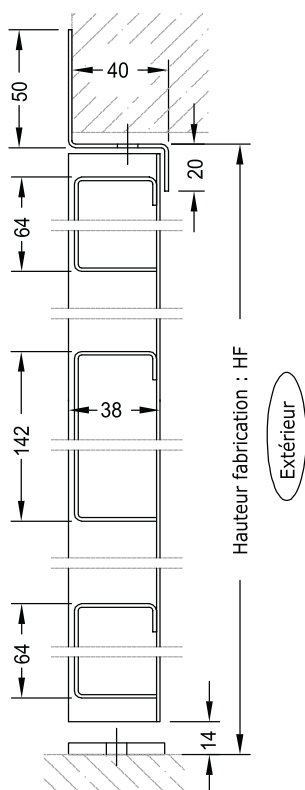
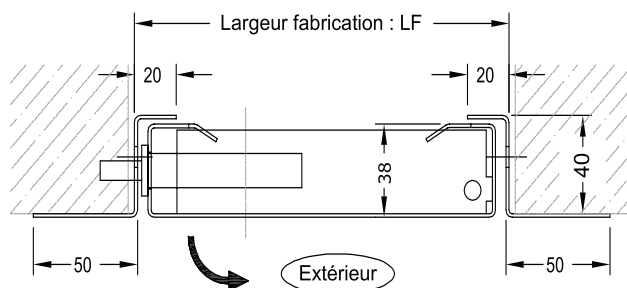

Passage libre à ouverture 90° :
LF - 65 / HF - 25
Ouverture maximum 110 °

**Porte métallique sur pivot
accès caves & parties communes**

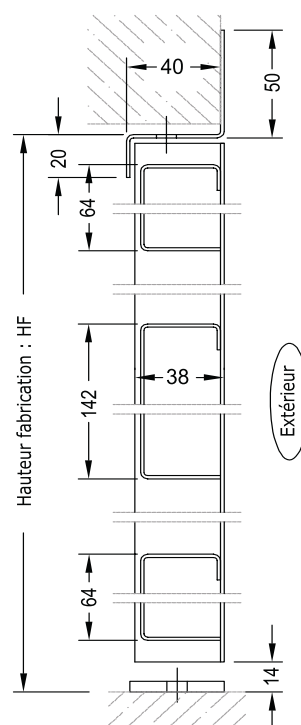

DESCRIPTIF DE BASE - MODELE DORMANT EP. 58

Porte secondaire modèle "Sécuricave" de chez CIBOX simple face en acier électrozingué 15/10e (ouvrant et dormant) avec 3 omégas de renfort, dormant épaisseur 58 mm, serrure 1 point, ferrage sur pivot, seuil tôle pli écrasé, poignée extérieure à visser, finition thermolaquée par poudre polyester avec 16 teintes RAL au choix selon nuancier Cibox.

OPTIONS POSSIBLES

- Ouvrant et dormant EZ 20/10e
- Ferme-porte en applique bras compas force 3
- Serrure 3 points
- Plat de battue acier soudé 30x4 côté serrure (voir faisabilité selon configuration de pose)
- Poignée pavé soudée à l'extérieur ou béquilles
- Ventilation basse (perforations trous oblong sur porte intérieure uniquement)
- Autre teinte RAL sur demande

CAS K : dormant ep. 58 en applique extérieure - p. tirante

Passage libre à ouverture 90° :
LF - 65 / HF - 25
Ouverture maximum 110°

CAS L : dormant ep. 58 en applique extérieure - p. poussante

Passage libre à ouverture 90° :
LF - 101 / HF - 42
Ouverture maximum 110°

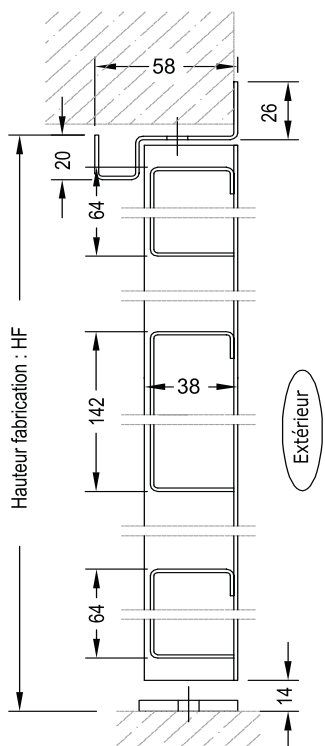
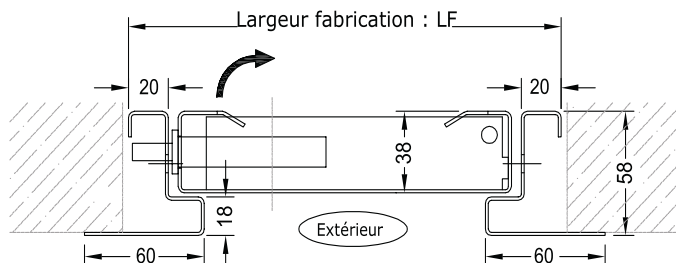
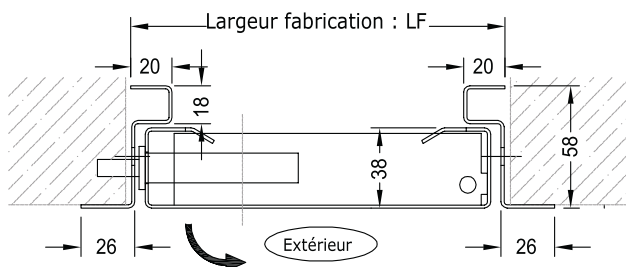

Porte métallique sur pivot
accès caves & parties communes

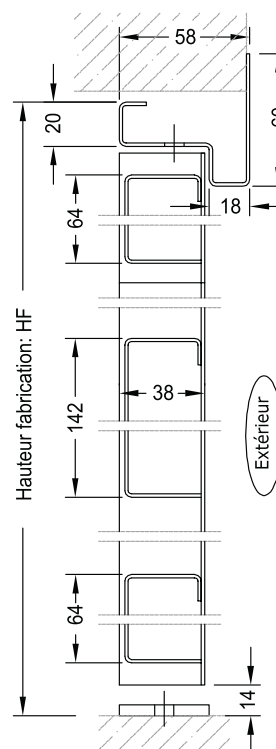

DESCRIPTIF DE BASE - MODELE DORMANT EP. 58

Porte secondaire modèle "Sécuricave" de chez CIBOX simple face en acier électrozingué 15/10e (ouvrant et dormant) avec 3 omégas de renfort, dormant épaisseur 58 mm, serrure 1 point, ferrage sur pivot, seuil tôle pli écrasé, poignée extérieure à visser, finition thermolaquée par poudre polyester avec 16 teintes RAL au choix selon nuancier Cibox.

OPTIONS POSSIBLES

- Ouvrant et dormant EZ 20/10e
- Ferme-porte en applique bras compas force 3
- Serrure 3 points
- Plat de battue acier soudé 30x4 côté serrure (voir faisabilité selon configuration de pose)
- Poignée pavé soudée à l'extérieur ou béquilles
- Ventilation basse (perforations trous oblong sur porte intérieure uniquement)
- Autre teinte RAL sur demande

CAS M : dormant ep. 58 en applique intérieure - p. tirante

Passage libre à ouverture 90° :
LF - 101 / HF - 42
Ouverture maximum 110 °

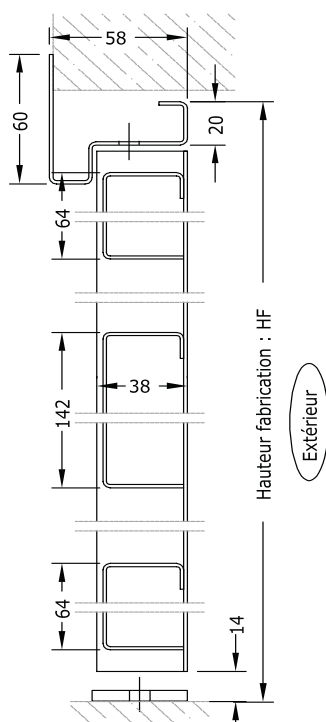
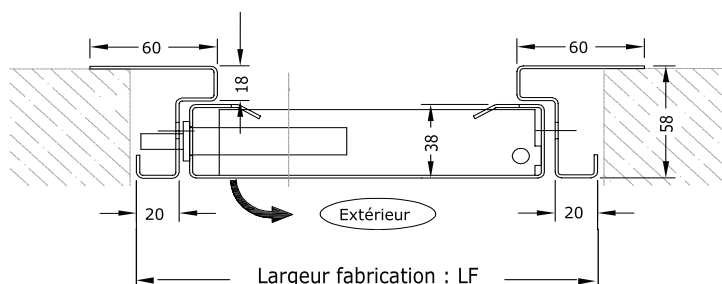

CAS N : dormant ep. 58 en applique intérieure - p. poussante

Passage libre à ouverture 90° :
LF - 65 / HF - 25
Ouverture maximum 110 °

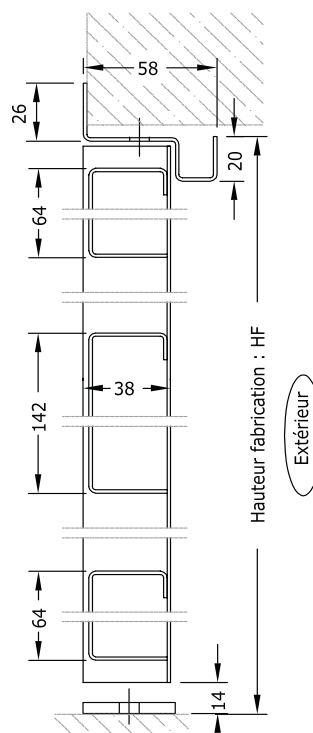
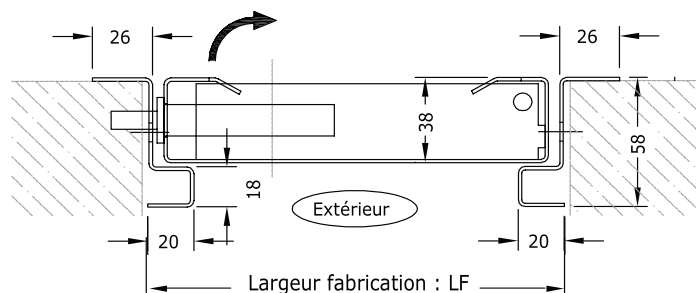

Porte métallique sur pivot
accès caves & parties communes

DESCRIPTIF DE BASE - MODELE DORMANT EP. 58

Porte secondaire modèle "Sécuricave" de chez CIBOX simple face en acier électrozingué 15/10e (ouvrant et dormant) avec 3 omégas de renfort, dormant épaisseur 58 mm, serrure 1 point, ferrage sur pivot, seuil tôle pli écrasé, poignée extérieure à visser, finition thermolaquée par poudre polyester avec 16 teintes RAL au choix selon nuancier Cibox.

OPTIONS POSSIBLES

- Ouvrant et dormant EZ 20/10e
- Ferme-porte en applique bras compas force 3
- Serrure 3 points
- Plat de battue acier soudé 30x4 côté serrure (voir faisabilité selon configuration de pose)
- Poignée pavé soudée à l'extérieur ou béquilles
- Ventilation basse (perforations trous oblong sur porte intérieure uniquement)
- Autre teinte RAL sur demande

CAS O : dormant ep. 58 pose en tableau - p. tirante

Passage libre à ouverture 90° :
LF - 101 / HF - 42
Ouverture maximum 110 °

CAS P : dormant ep. 58 pose en tableau - p. poussante

Passage libre à ouverture 90° :
LF - 101 / HF - 42
Ouverture maximum 110 °

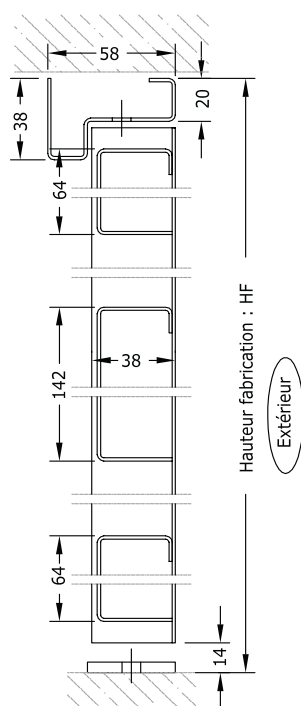
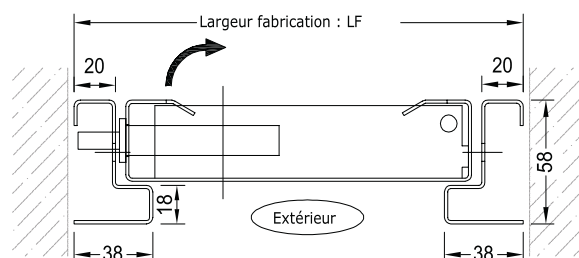
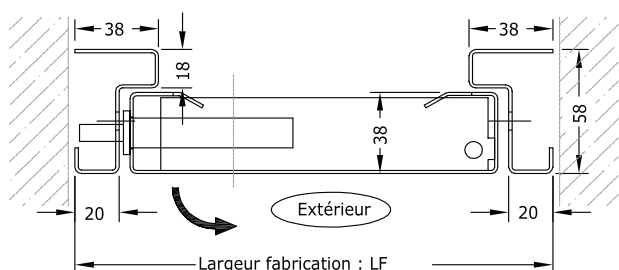

Porte métallique sur pivot accès caves & parties communes

